

Typ A1 / A2

Regal 1- oder 2-seitig, Innen und Außen
für Frontstapler!

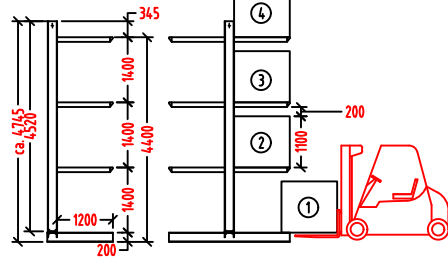

Typ B1 / B2

Regal 1- oder 2-seitig, Innen und Außen
für 4- Wegestapler, z.B. Typ "Comblift"

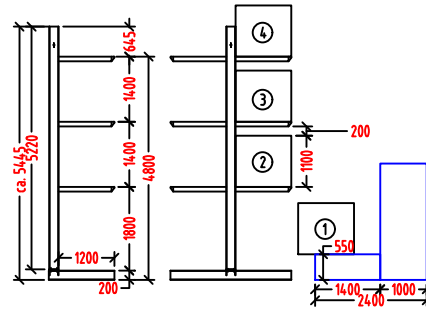

Typ C1 / C2

Regal 1- oder 2-seitig, Innen
4- Wegestapler, z.B. Typ "Bauman"

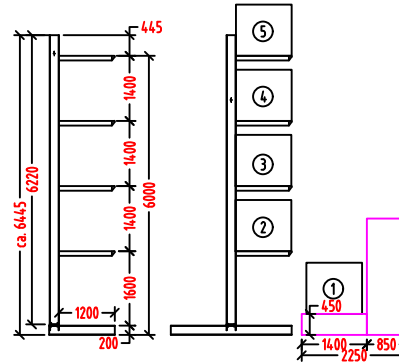

Typ D1 / D2

Regal 1- oder 2-seitig, Innen und Außen
für Seitenstapler (Classic), z.B. Typ "Bulmor"

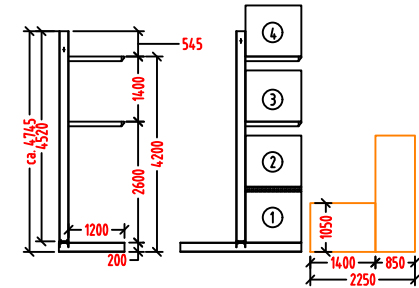

Typ E1 / E2

Regal 1- oder 2-seitig MIT DACH geneigt oder steigend
für Frontstapler!

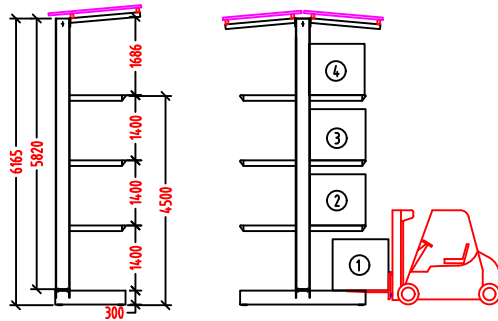

Typ F1 / F2

Regal 1- oder 2-seitig MIT DACH, geneigt oder steigend
für 4- Wegestapler, z.B. Typ "Comblift"

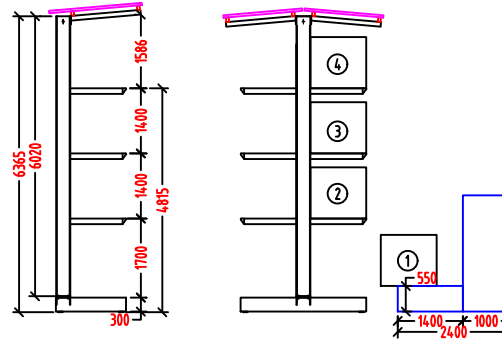

Typ G1 / G2

Regal 1- oder 2-seitig MIT DACH, geneigt oder steigend
für Seitenstapler (Classic), z.B. Typ "Bulmor"

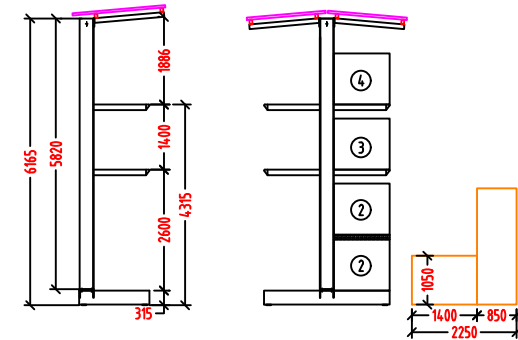

Kom./Angebot-Nr.:		Maßstab:		STEELTEC
Datum: 01.01.2017		Name: Jaktin		
Bearb.:		Kunde: www.steeltec.eu		
Gepr.:		Vorhaben: Regalkonzepte mit/ohne Dach und Staplertyp sowie die Auswirkung der Staplertechnik auf Regalkonfiguration		Blatt
in:				Blätter
Zust.	Änderung	Datum	Name	